



Kinderkraft

Discover the world together



Watch manual

VIDEO!



youtube.com/kinderkraftofficial



kinderkraft.com

VESTO

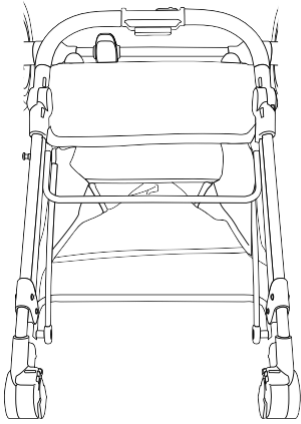

A

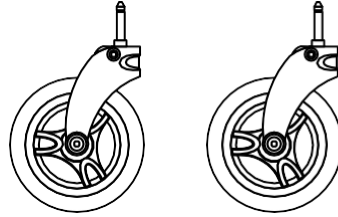

B

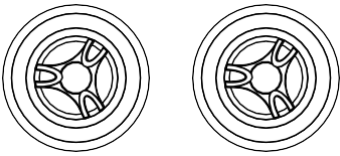

C

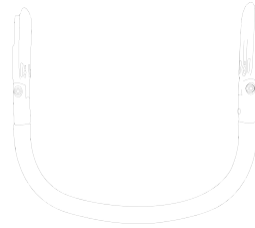

D

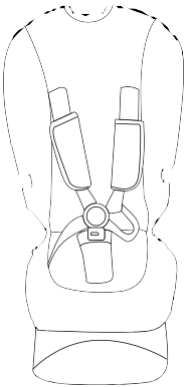

E

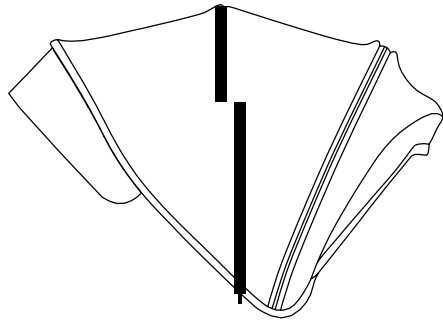

F

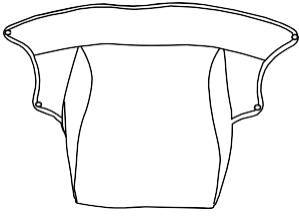

G

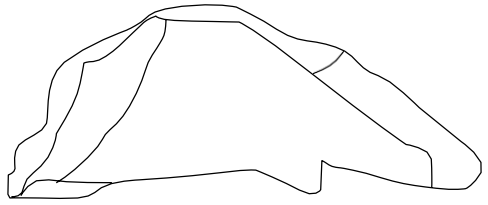

H

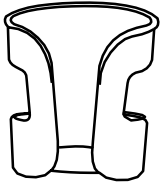

I

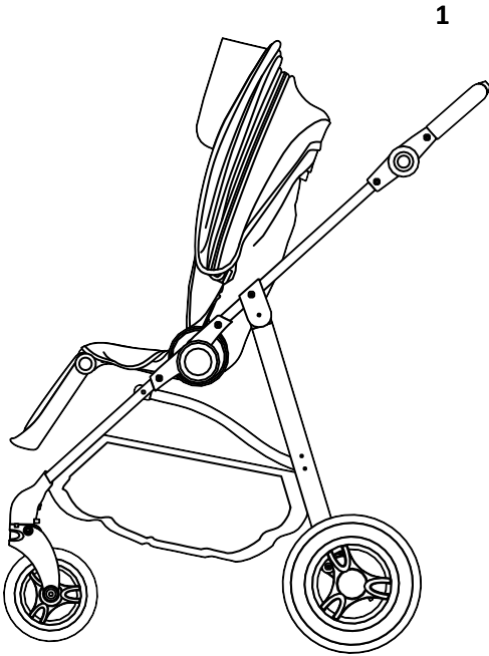
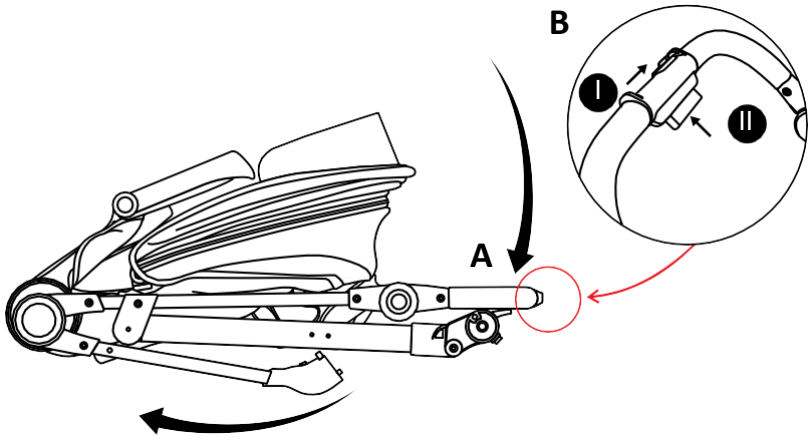

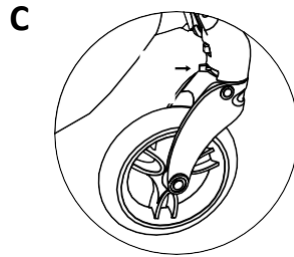
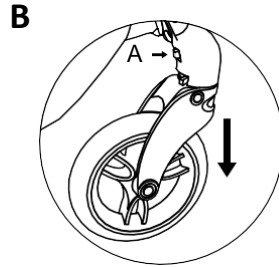
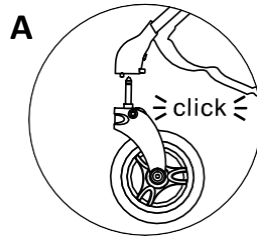
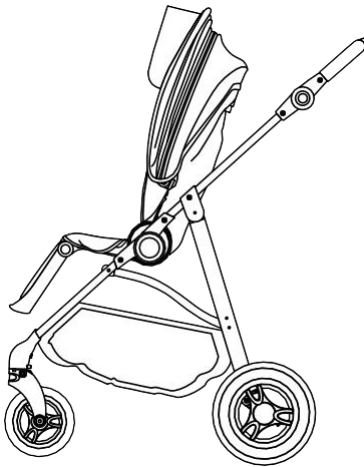

3

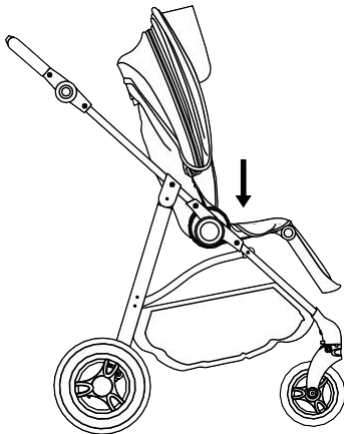

4

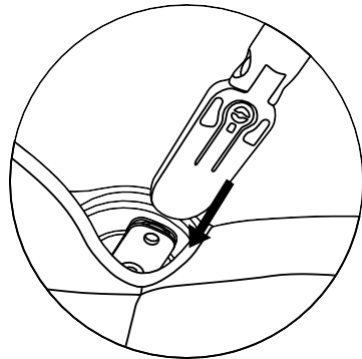

5

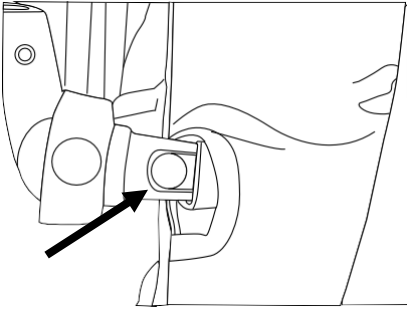

6

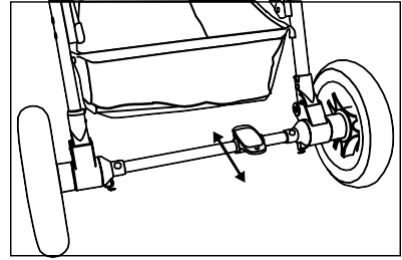

7

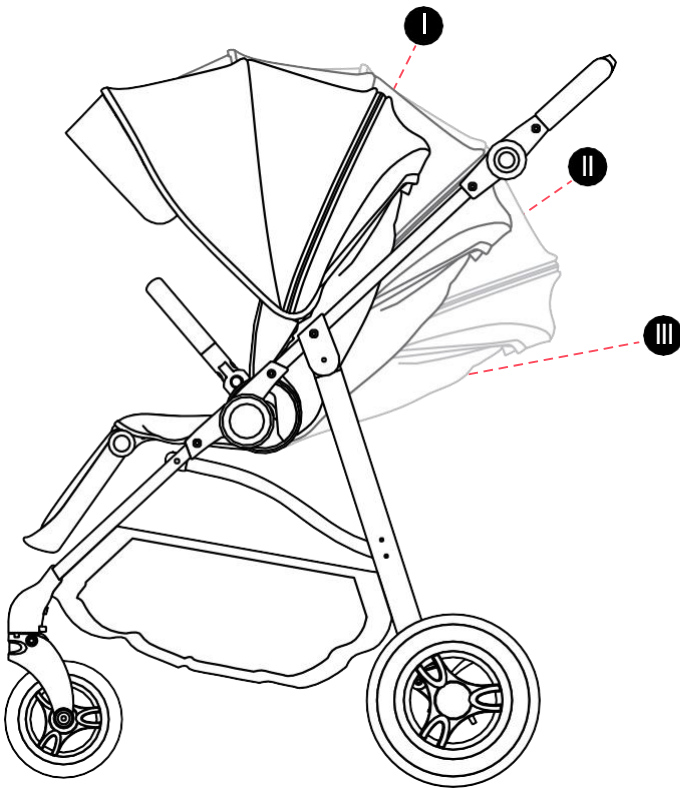

8A

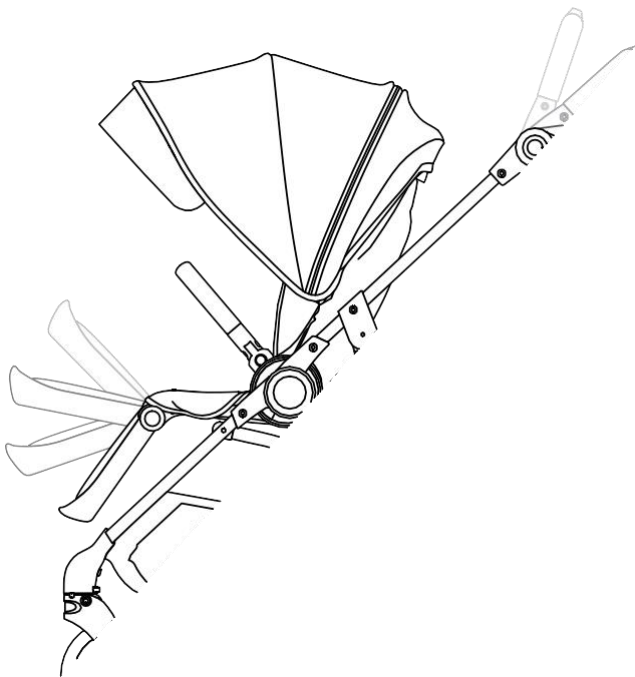

8B

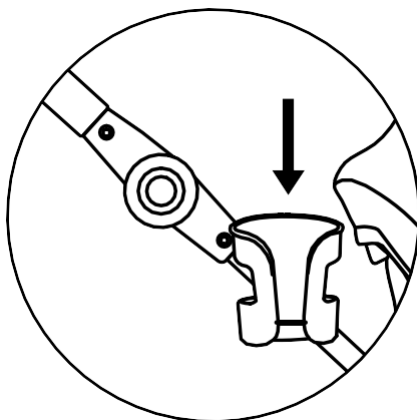

9

9

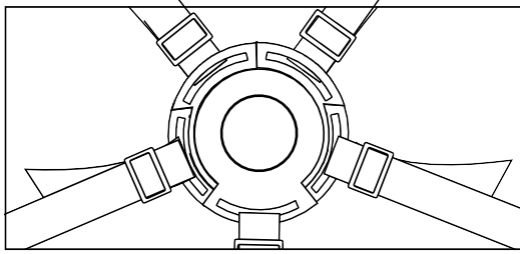

10

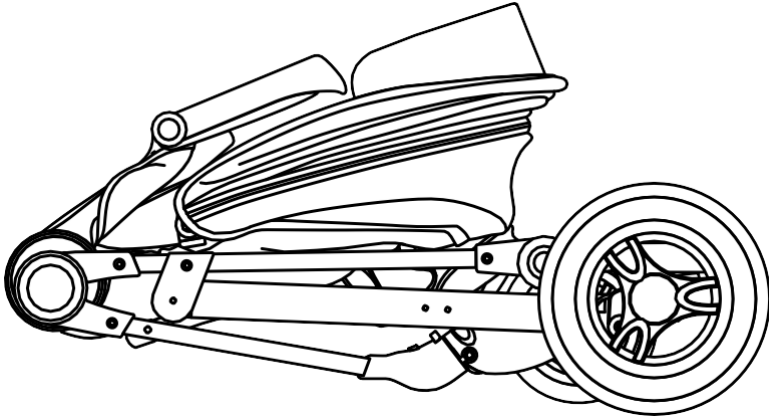

11

Dragi potrošači,

Hvala vam što ste kupili Kinderkraft proizvod. Naši proizvodi su dizajnirani za bezbednost i udobnost vašeg deteta. Kišobran kolica su idealno rešenje za one koji cene kvalitet, modernost i funkcionalnost. Pažljivo pročitajte uputstvo i sledite njegove preporuke.

VAŽNO - PAŽLJIVO PROČITAJTE I SAČUVAJTE ZA BUDUĆU UPOTREBU

Napomene o bezbednosti i održavanju

UPOZORENJE!

- **Nikada ne ostavljajte dete bez nadzora.**
- **Uverite se da su svi uređaji za zaključavanje uključeni pre upotrebe.**
- **Da biste izbegli povrede, vodite računa da dete bude podalje kada rasklapate i sklapate ovaj proizvod.**
- **Ne dozvolite detetu da se igra sa ovim proizvodom.**
- **Uvek koristite sigurnosni sistem.**
- **Proverite da li su okvir kolica ili sedišta ili uređaji za pričvršćivanje auto sedišta pravilno pričvršćeni pre upotrebe.**
- **Ovaj proizvod nije pogodan za trčanje ili klizanje.**

- Preporučujemo korišćenje najnižeg ležećeg položaja za novorođenčad.
- Ovaj proizvod sme da koristi samo jedno dete u isto vreme

- Kočnica treba da se aktivira prilikom postavljanja i uklanjanja dece
- Maksimalno opterećenje korpe je 5 kg.
- Maksimalna težina torbe pričvršćene na podesivu ručku je 3 kg.
- Maksimalno opterećenje koje se nosi u držaču za čaše nikada ne sme preći 1 kg.
- Svaki dodatni teret obešen na ručke kolica, naslon i bočne strane će uzrokovati gubitak stabilnosti.
- Koristite samo delove i pribor koje je isporučio ili preporučio proizvođač. Nemojte koristiti druge delove ili pribor.
- Podignite prednje točkove kada se penjete uz ivičnjak ili stepenice.
- Ne stavljajte proizvod blizu otvorenog plamena ili drugih izvora toplote.
- Ne koristite sa dodatnom platformom.
- Prestanite da koristite kolica za bebe ako sumnjate u njihovu ispravnost ili sumnjate na opasnost.

A. MONTAŽA

I. DELOVI KOLICA

A. Ram	D. Rukohvat	G. Navlaka za noge
B. Prednji točkovi x2	E. Sedište sa pojasevima	H. Kabanica za kišu
C. Zadnji točkovi x2	F. Tenda	I. Držač za flašicu

II. RASKLAPANJE KOLICA

Postavite okvir (A) na ravnu površinu. Počnite da rasklapate kolica za bebe tako što ćete roditeljsku ručku pritisnuti na okvir kolica za bebe tako da svi elementi budu čvrsto povezani (slika 1, A), zatim pomerite dugme na ručki roditelja (I) i pritisnite veliko dugme (II) kao što je prikazano na slici 1, B. Povucite okvir kolica za bebe nagore dok se ne zaključa.

MONTAŽA I DEMONTAŽA TOČKOVA

Da biste montirali zadnje točkove (C), gurnite ih u otvore na okviru dok ne čujete karakterističan klik (slika 2 A). Gurnite prednje točkove (B) u otvore na prednjem delu rama dok se ne zabrave (slika 3 A).

Zadnji točkovi se skidaju povlačenjem metalne kopče ispod okvira kolica za bebe (sl. 2, B), dok se prednji točkovi mogu skinuti pritiskom na dugme na prednjoj strani rama (sl. 3, B). Prednji točkovi se mogu zaključati za vožnju pravo napred. Ova funkcija se aktivira pomeranjem klizača kao što je prikazano na slici 3 C. Da biste otključali prednje točkove, pomerite klizač u početni položaj

NAPOMENA! Pre korišćenja kolica, uverite se da su svi točkovi pravilno montirani.

III. MONTAŽA I DEMONTAŽA SEDIŠTA

PAŽNJA! Na bočnim stranama sedišta nalaze se sive pruge koje pomažu pri pravilnoj ugradnji ovog elementa.

Prvi korak je da pravilno postavite naslon na sedište. Da biste to uradili, podignite ručicu na vrhu naslona i podesite naslon na sedište tako da sive pruge čine jednu liniju, a zatim gurnite sedište (E) na okvir kolica za bebe (slika 4). Sedište se može montirati i unazad i unapred ka roditeljima.

Da biste uklonili sedište, podignite naslon sedišta uspravno (pomoću pomenute poluge) dok se sive linije ne poravnaju (kao što je prikazano na slici 4) i izvucite sedište.

MONTAŽA/DEMONTAŽA SIGURNOSNOG RUKOHVATA I NAVLAKE ZA NOGE, PODEŠAVANJE TENDE

Sigurnosni rukohvat (D) se montira guranjem u okvir sedišta kao što je prikazano na slici 5. Kada se pravilno montira, čujete klik. Da biste uklonili sigurnosni rukohvat, pritisnite dugmad na rukohvatu i izvucite ga.

Gurnite navlaku oslonca za noge (G) preko kolica i pričvrstite ga kopčama.

Montaža i podešavanje tende - da biste montirali tendu (F), gurnite je u okvir kao što je prikazano na slici 6, a zatim pričvrstite zadnji deo tende za zatezanje i čičak kopče na zadnjoj strani naslona. Tenda se može podesiti u nekoliko položaja. Rastavlja se pritiskom na dugmad, izvlačenjem tende i otpuštanjem zatezanja i čičak trake na zadnjoj strani naslona (slika 6).

Kolica za bebe su opremljena nožnom kočnicom na zadnjoj osovini (slika 7). Pritisnite pedal da aktivirate kočnicu. Podignite pedal nagore da otključate kočnicu.

IV. PODEŠAVANJE NASLONA, NASLONA ZA NOGE, MONTAŽA DRŽAČA ČAŠE

V. Naslon kolica je moguće podesiti u 3 položaja (slika 8A). Da biste to uradili, povucite ručicu na vrhu naslona i postavite je u udoban položaj za dete. Naslon se automatski zaključava.

VI. Oslonac za noge se može podesiti u jednom od 4 položaja (slika 8B). Istovremeno pritisnite dugmad sa obe strane oslonca za noge i podesite u željeni položaj. Da biste podesili roditeljsku ručku, pritisnite dugmad za zaključavanje sa obe strane kolica i podesite ručku na udobnu visinu (slika 8B)

VII. Da biste montirali držač za čaše (I), prevucite ga preko izbočene drške na ramu (Sl. 9).

VIII. IMONTAŽA KABANICE ZA KIŠU

IX. Stavite kabanicu za kišu na sedište i pričvrstite je trakama sa strane sedišta. Pažnja! Pre pričvršćivanja kišne kabanice obavezno uklonite donje kopče navlake oslonca za noge

X. SIGURNOSNI POJASEVI

XI. Pojasevi ovih kolica za bebe su već prilagođeni za novorođenčad. Uvek koristite sistem za pričvršćivanje.

XII. Pritisnite kopču da otkopčate pojaseve. Da biste osigurali svoju bebu, povežite košče za naramenice za pojaseve za kukove, a zatim ih gurnite u srednju kopču dok se ne zabrave (slika 10). Svaki put podesite pojaseve.

XIII. Moguće je ukloniti pojaseve za čišćenje. Da biste to uradili, uklonite kaiševe za ramena, struk i međunožje iz otvora na naslonu i sedištu.

XIV. UKLANJANJE NAVLAKE SEDIŠTA

XV. Navlaku treba ukloniti tek nakon što skinete tendu. Prvo odvojite tendu od kuka na bočnim stranama sedišta i otkopčajte čičak trake koje se nalaze ispod sedišta i oslonca za noge. Gurnite kopču za međunožnu traku na dnu sedišta kroz otvor. Skinite navlaku tako što ćete je izvuci iz naslona.

XVI. SKLAPANJE KOLICA







XVII. Postavite sedište sa naslonom za roditelje i podignite ga u položaj I. Zatim pomerite dugme (I) i pritisnite veliko dugme (II) na ručki roditelja (Sl. 1, B). Sada možete preklopiti kolica za bebe. Sedište zajedno sa osloncem za noge se može podići kao što je prikazano na slici 11, tako da kolica za bebe zauzimaju manje prostora.

ODRŽAVANJE Kupac je odgovoran za pravilnu ugradnju svih funkcionalnih elemenata kao i za obavljanje svih potrebnih održavanja i podešavanja kako bi kolica bila u dobrom tehničkom stanju. Kolica se moraju periodično proveravati radi potencijalnih problema. U nastavku su predstavljene značajne mere koje treba primeniti da bi se obezbedila sigurnost deteta i sprečilo skraćivanje životnog veka proizvoda:

- Proverite čvrstoću i sigurnost svih šrafova i spojeva.
- Proverite svu opremu za zaključavanje točkova i gume. Ako je potrebno, zamenite ili popravite.
- Proverite da li svi sigurnosni uređaji ispravno funkcionišu, posebno glavni i dodatni pričvršćivači koji treba da se kreću slobodno u bilo kom trenutku.

Ako točkovi škripe, nanosite tanak sloj silikona. Nemojte koristiti proizvode na bazi ulja ili masti jer privlače prljavštinu, što otežava kretanje kolica

XVIII. NAČIN ODRŽAVANJA

	Prati na maks. 30°C, ručno pranje		Ne prati. Proizvod očistiti vlažnom krpom i blagim deterdžentom
	Ne izbeljaviti		Ne peglati
	Ne sušiti u mašini za sušenje		Ne čistiti hemijski

Ako su elementi kolica bili izloženi slanoj vodi, isperite vodom iz slavine što je pre moguće.

Nemojte savijati ili skladištiti proizvod kada je mokar i nikada ga ne čuvajte u vlažnim uslovima jer to može dovesti do pojave buđi.



Kinderkraft

**VÝROBCE/HERSTELLER/MANUFACTURER/FABRICANTE/
FABRICANT/GYÁRTÓ/FABBRICANTE/FABRIKANT/PRODUCENT/
FABRICANTE/PRODUCĀTOR/ПРОИЗВОДИТЕЛЬ/ВÝРОВА:**

4Kraft Sp. z o. o.
ul. Tatrzańska 1/5
60-413 Poznań, Poland